

# Skärverktyg!!!

2006-1B

**FÖR ALLA TYPER AV PROCESS-  
OCH FÖRPACKNINGSMASKINER INOM  
LIVSMEDELSINDUSTRIN TILL KONKURRENSKRAFTIGA PRISER**

*Vi erbjuder knivar / skärsatser till:*

## Rund- & Skärgaller-knivar till Tärnings- & Skivningsmaskiner

t.ex. Holac, Treif, Rühle, Diana, Nematec, Nagema, Foodlogistik, Grasselli, Urschel, FAM, FTC, Femia, Herbort, Bertuzzi, Jorgensen, Kronen, Emsens, ThieBen, Beilhack, Velati, Baader, Saccardo Arturo, Alexanderwerk, HMS, Carruthers med flera.....

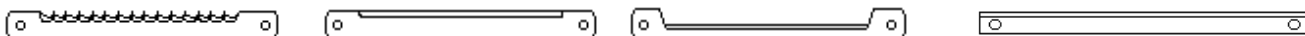
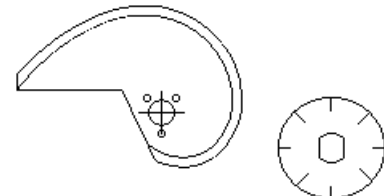

## Tvärknivar, cirkulära Längsskärningsknivar och Stanssegment till Förpackningsmaskiner

t.ex. Multivac, Tiromat, Tiropac, Dixie Union, Fuji, Colimatic, Ilapack, Hajek, PFM Inno-Tech, Mondini, Bosch, Power Pack, CFS, Repak, Rovema med flera.....

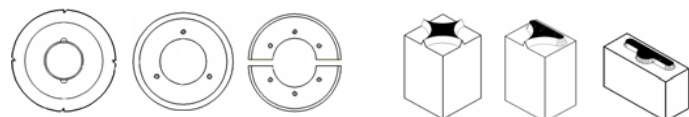
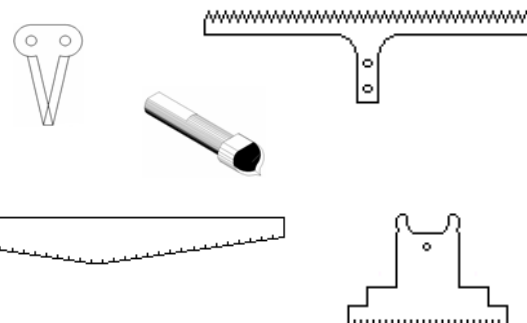

## Knivblad till Skinner- och Svålmaskiner

t.ex. Maja, Grasselli, Weber, Cretel, Nock med flera.....

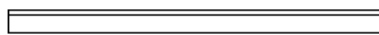

## Hålskivor och Knivar, alla system upp till Ø 400 mm. + Utbytbara skär

t.ex. Wolfking, Simo, KS, CFS, Vemag med flera...

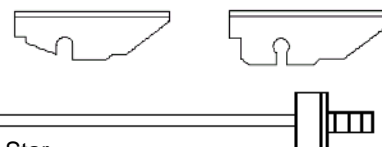

## Injectornålar till Saltinjectorer av de flesta fabrikat

t.ex. Belam, Fomaco, Metalquima, Rühle, Schröder, Dorit, Günther, Garos, Suhner, Inject Star Anco, Globus, Kaufler, Koch, KSI, Lutetia, Lynggard, Mepsco, Pökomat med flera.....

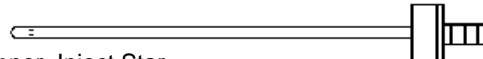

## Slakthusknivar

### Svinklyvningsknivar

t.ex. Durand

### Stick-knivar för avblodning

t.ex. Anitech, Freund

### Ändtarmsknivar

t.ex. EFA, Jarvis

### Cirkulära knivar

t. ex. EFA, Jarvis, Wizard, Freund Best / Donovan, Kentmaster

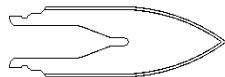
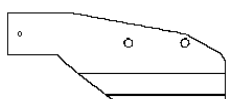

Revbensknivar

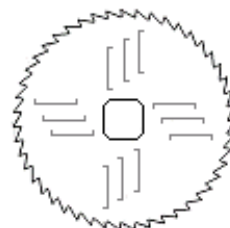
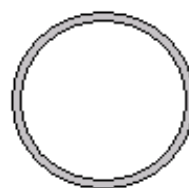
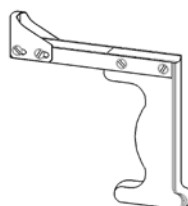
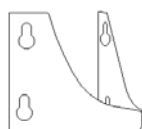

6:e Villagatan 4  
653 41 KARLSTAD  
Tel: 070-5343435  
mail: e.m.t@telia.com  
www.emt-world.com

Vårt sortiment är omfattande och ovanstående produkter är bara en liten del av vad vi kan erbjuda.  
Vi tillverkar även knivar efter ritning eller mall.  
Kontakta oss för information och prisuppgift.